

Bokia

HÄSSLEHOLMS BOKHANDEL

Första Avenyen 12 · Box 163 · 281 22 Hässleholm
Telefon 0451-801 50

**DET ENKLA SÄTTET
ATT FÅ FRAM EN TRYCKSAK
SNABBT OCH BILLIGT**

RING 0451-142 00



Enkelt och snabbt
på Norra Skåne Offset.
Norra Skåne Offset har de tekniska
och personella resurser som behövs
för att klara alla typer av tryckuppgifter.
I svartvitt eller färg. I stora upplagor
eller i små. På 1 sida eller 96.
Vi kan också erbjuda distribution, om så vill!

Norra Skåne trycker med en miljöpolicy.

Norra Skåne Offset, Box 111, 281 22 Hässleholm, Telefon 0451 142 00, Telefax 0451 142 11

NR 2 NOVEMBER 1991
ÅRGÅNG 49

Snapphanen

TIDSKRIFT FÖR SKÅNSKA TRÄNGBATALJONEN OCH DESS KAMRATFÖRENING



Snapphanen

TIDSKRIFT FÖR SKÅNSKA TRÄNGBATALJONEN
OCH DESS KAMRATFÖRENING

Adress
T 4 Kamratförening,
P 2
281 82 HÄSSLEHOLM
Telefon 0451-870 00

Redaktör,
ansvarig utgivare
och annonschef: **Överstelöjtnant Arne Peterson**
Kassör: **Löjtnant Allan Nordström**

Annonspris: 1/1 sida 600 --, 1/2 sida 400 --,
1/3 sida 300 --, 1/4 sida 200 --, 1/8 sida
100 --. Medlemsavgiften i Kamratförening-
en är 50 --, ständigt medlemskap 500 --,
som kan insättas på föreningens postgiro-
konto 765 71 9.

**Byt aldrig
bil
utan att
kolla
hos oss!**



Bilcentrum
VAG AUDI VW IR SCANIA
Kristianstad · Hässleholm · Hör

MILITÄRER — HÄSSLEHOLMARE

GÖR ETT BESÖK PÅ

Montenegros Pizza

vid BP-macken

VANKIVAVAGEN 38
(invid "gamla T4")

Njut av en välsmakande pizza eller költrätter
i lokalen eller ta med hem.

Vin- och ölrettigheter

ÖPPET

MÅNDAG-FREDAG 16.00-23.00

LÖRDAG-SÖNDAG 15.00-23.00

Biljardhallen öppen samma tider

Välkomna!

Telefon 0451-853 90

Paulssons Cykelaffär

Finjagatan 8

REKOMMENDERAS

Utför alla slag av reparationer på cyklar,
mopeder och gräsklippare

CYKELFÖRSÄLJNING

Telefon 0451-114 71

*Omslagsbilden
T 4 yrkesofficerskår
juni 1991.*



Översten Bengt Yman har från 1991-07-01 utnämnts som chef för underrättelse- och säkerhetsavdelningen vid Södra militärområdes-staben i Kristianstad.

Vi tackar översten Bengt Yman för de år han varit chef för T 4 och Kamratföreningens ordförande.

Vi önskar honom lycka till i hans nya befattning.

Kungl. Skånska trängregementet
Tjänstemeddelande 215
1991-06-30

Dagorder 1991-06-30

1991-07-01 upphör Skånska trängregementet som myndighet och ingår som Skånska trängbataljonen, T 4, i Skånska dragonregementet, P 2.

I den nya organisationsformen finns goda förutsättningar för att T 4 även i framtiden skall utgöra basen för utbildning i underhållstjänst i Södra militärområdet. Förutsättningar finns dessutom för ett nära sammanhang mellan den framtida verksamheten och uppgifterna i krig i enlighet med Överbefälhavarens "Verksamhetsidé 90".

I arbetet med att hävda behovet av T 4 även i framtiden och med att finna en bra organisation inom ramen för P 2 har T 4 personal gjort utomordentliga insatser. Personalen har med bibehållen kvalitet i utbildningsarbetet samt med lugn och utomordentlig anda utgjort grundförutsättningen för detta arbetes genomförande.

Jag tackar all personal för den tid jag haft förmånen att vara chef för Skånska trängregementet, för allas fina insatser och för det kamratskap som visats. Lycka till i framtiden!

*Bengt Yman
Regementschef*

Chefen för T 4, översten Bengt Ymans tal vid ceremonien 1991-06-20



T 4 fana under frammarsch.

Fru Landshövding, Herr General Mina Damer och Herrar!
Den 1. juli upphör Skånska trängregementet i nuvarande organisationsform. Verksamheten kommer att bedrivas vidare under namnet Skånska trängbataljonen. Denna kommer att ingå i myndigheten Skånska dragonregementet.

Jag hälsar alla våra gäster med landshövdingen Anita Bråkenhielm och militärbefälhavaren general-löjtnanten Gustav Welin med maka i spetsen välkomna – inte till en nedläggningsceremoni – utan till en enkel, positiv manifestation av att vi genomför en av riksdagen beslutad omorganisation och ett samgående med P 2.

Vi vill härigenom visa att vi, trots en i grunden önskad och ganska onödig förändring, har tillförsikt och optimism inför framtiden, även när det blåser snällt omkring vårt försvar.

Välkomna alla ni som är intressenter i det nuvarande och det kommande T 4: Representanter för det civila samhället, inspektörerna för pansartrupperna och trängtrupperna, Representanter för frivilligorganisationerna och kamratföreningen våra samverkanspartners och kunder i den militära krigs- och fredsorganisationen, Chefen för vårt danska broderregemente, Själlandske Tränregiment oberst John Friemos och hans medarbetare med makor

och sist men inte minst deltagarna i ceremonien, de anställda vid P 2 och T 4 som skall dra lasset vidare och ytterligare fördjupa den fina samordning och samverkan som utmärker Hassleholms garnison.

Den 1. oktober 1988 offentliggjordes den utredning, försvarsmaksutredning 88, som föreslog nedläggning av T 4. Det blev startskottet för ett intensivt arbete för att påvisa behovet av en bra underhållstjänst i arméns krigsorganisation och de särskilda krav som ställs i ett operativt kraftsamlingsområde som det där T 4 verkar.

Den analys och den diskussion som sedan följde var nyttig – flera grundläggande förhållanden kunde

då läggas fast: alla brigadchefer med sina militärbefälhavare bakom sig konstaterade att brigaderna måste ha en betydande egen förmåga i ut hållighet. Samtränade underhållsbataljoner av hög kvalitet var alltså även fortsättningsvis nödvändiga. Man fann också att understödet bakom brigaderna behövde moderniseras – fördelningsunderhållsbataljoner skall nu införas som ersättning för delar av den gamla etapporganisationen. Återstoden av etapporganisationen skall i ökad utsträckning samordnas med militär-områdets bakre underhållsorganisation. En samordnad ledning skall åstadkommas av den organisationen liksom en ökad likhet mellan uppgifter i krig och i fred.

För T 4 del innebar analysen och dess slutsatser att överbefälhavaren och chefen för armén i april 1989 tog tillbaka nedläggningsförslaget och istället förordade en i förhållande till idag mer långtgående samordning i Hassleholm där T 4 som bataljon skulle ingå i P 2 före 1/7 1992. Denna lösning fastställdes av riksdagen i ett operativt kraftsamlingsområde som det där T 4 verkar.

Den analys och den diskussion som sedan följde var nyttig – flera grundläggande förhållanden kunde

har sedan fullföljts genom ett intensivt gemensamt arbete i och mellan de båda myndigheterna. Arbetet har genomförts i ett gott samarbetsklimat och givit ett resultat om vilket vi T 4 kan säga: inom ramen för den av riksdagen givna inriktningen – att upphöra som självständigt regement – har vi i den framtagna organisationen goda förutsättningar att lösa T 4 krigs- och fredsuppgifter i framtiden. Att vi finner resultatet gott visas att vi själva tagit initiativet till att verkställa beslutet ett år i förväg.

Vi har även – när nu försvaret verkar stå inför det verkliga stålbadet – ökat våra möjligheter att fortsätta att påvisa behovet av en kvalificerad underhållsutbildning i Hassleholm. Vi har snabbt gått in i en än mer samordnad och strömlinjeformad organisation som torde vara svar på ifrågasatta även om också artilleriutbildning skulle tillkomma i garnisonen.

Jag tackar militärbefälhavaren för hans kloka styrning av och goda stöd för det genomförda arbetet. Jag tackar chefen P 2 och hans medarbetare för ett gott samarbete där

blindskären alltid har kunnat undvikas.

Allra mest vill jag dock rikta tack till all personal vid T 4 som både varit med att driva ett både tungt och tidspressat organisationsarbete och samtidigt orkat prestera ett utbildningsarbete som mer än väl motsvarat den standard som regementet är känt för. Allt detta har dessutom gjorts med gott humör och tillförsikt för framtiden och med bi-behållande av vad vi kallar T 4-andan.

Regementets fana och marsch kommer tillsammans med många andra viktigare traditioner att leva vidare i den nya organisationen. När fana och marsch nu har huvudroller i denna ceremoni markerar detta övergången från en organisation till en annan inte att de blir museiföremål. Det blir i framtiden Skånska dragonregementets ansvar att föra T 4 traditioner vidare. Detta görs inom Skånska trängbataljonen.

Vi kommer nu att genomföra fanmarsch till tonerna av regementets marsch.

Nytt chefsporträtt

Efter ceremonien 1991-06-20 skedde mottagning i mäss Trångäran för omkring 100 personer.

I samband därmed skedde avtäckning av avgående regements-

chefen. Konstnären Harald Kraft deltog i ceremonien.

I ceremonien deltog också två tidigare regementschefer, till vänster översten av första graden Nils-Olof

Lindner och till höger om militärbefälhavaren generallöjtnanten Gustaf Welin översten av första graden Göran Wetterlundh.



*Regements-
chefen
har ordet*

Regementets vapen, den Skånska gripen i svart på gul botten, kunglig krona och tio skvadronsstandar, minnande om dragonerna (K 6) i Ystad.



Regementschefen, översten Jan Bergström.

Skånska trängare

Sommaren 1991 tog jag befälet över Skånska trängbataljonen efter ett års organisationsarbete. Vid samgångsceremonien hälsade vi Skånska dragoner våra kamrater välkomna in i Skånska dragonregementet. Jag själv fällde orden: "Jag inser mitt ansvar. Jag känner Ert stöd".

Vi skall fortsätta att lösa våra uppgifter för att skapa goda krigsförband, som skall stödja fördelningar, brigader, försvarsområdesförband. Utvecklingen går framåt i omvärldens förband med en kvalitativ förnyelse och med något minskande kvantitativ organisation. Vi har ett färskt exempel på uppträdande under ett krigsförlopp från Gulfkriget. Analyserna av detta har under sommaren gjorts tillgängliga.

Vi skall fortlöpande följa utvecklingen och anpassa oss för att med styrka och beredskap vara respektingivande och fredsbevarande.

Det är klokt att verka i nuet och för framtiden med stöd av erfarenheter från det förgångna. Snapphanens läsare vet betydelsen av detta. Skånska trängare har från olika förläggningssorter med olika förbandsnamn fullgjort sina uppgifter väl. Det är för oss arvtagare en utmaning lika väl som en skyldighet att förvalta traditionen av gott arbete, gott kamratskap, god sammanhållning.

I nuet är försvarets situation under grannlaga prövning. Fortsatt anpassning och omställning är att vänta. Det är då viktigt att vi får stöd av våra kamratföreningar, att vi får råd och idéer. I kamratföreningarnas verksamhet får sinnet vederkvickelse, minnet ett liv och regementet ett härligt stöd.

Lå oss nu ta tag i problemen. Vi är duktiga i Hässleholm att utbilda krigsförband för underhållsuppgifter, att utveckla idéer, att bibehålla och öka förbands stridsvärde, att samverka, att trots ekonomiska och andra resursbegränsningar se möjligheter och inte hindren. Vi löser uppgiften!

Jan Bergström



På post vid infarten. Stridsvagn m/38, byggd vid Landsverk i Landskrona.

Skånska dragonregementets organisation 1991/92

(Överstelöjnant Bengt Ekström)

Som en följd av riksdagsbeslut 14. december 1989, att T 4 läggs ned och P 2 ges ansvar för underhållsutbildningen m m, tillfördes P 2 1. juli 1991 Skånska trängbataljonen. Detta innebär att i Hässleholms garnison ingår nu endast en myndighet, P 2.

Under de 18 månader som gått

mellan beslut och genomförande, har P 2 organisation omarbetats.

Många har deltagit i arbetet. Vi har engagerat två duktiga konsulter från Statskonsult, Gunnar Söderberg och Matts Olsson. Arbetet har kombinerats med förberedelser för införande av ett nytt datorstött led-

ningssystem, som anbefallts av ÖB (VI 90).

Som grund för organisationen finns en regeringsförfordning om verksamheten inom försvarsmakten, benämnd "VEF". Den nu gällande finns införd i SFS 1991:723 (19. juni 1991).

För P 2 del står följande:

Benämning Lokalisering	Verksamhetsfält m m	Organisation	Särskilda bestämmelser
Skånska dragonregementet (P 2) Hässleholm	Mobiliserings- och krigsplanläggning. Uppsättande och vidmakthållande av krigsförband. Insats- och mobiliseringsberedskap. Utbildning av anställd personal och frivillig personal. Grundutbildning av värnpliktiga. Repetitionsutbildning av krigsförbanden. Stödproduktion.	Chef Stab Utbildningsenheter Enheter för planerings- och produktionsamordning. Driftenheter varav en personalenhet.	Chefen är brigadchef



**STADS
HOTELLET** Stortorget
Hässleholm 0451-89000

Brasserie: Mötesplatsen före/efter bion, promenaden etc.
Restaurang Hessle Wapen: För måltider och arrangemang i sober miljö.
Disco: Entré från Första Avenyen.

Välkommen till Hässleholms nöjeshotell: Dans * Disco * Underhållning

Mot denna bakgrund har P 2 från den 1. juli 1991 intagit denna organisation:

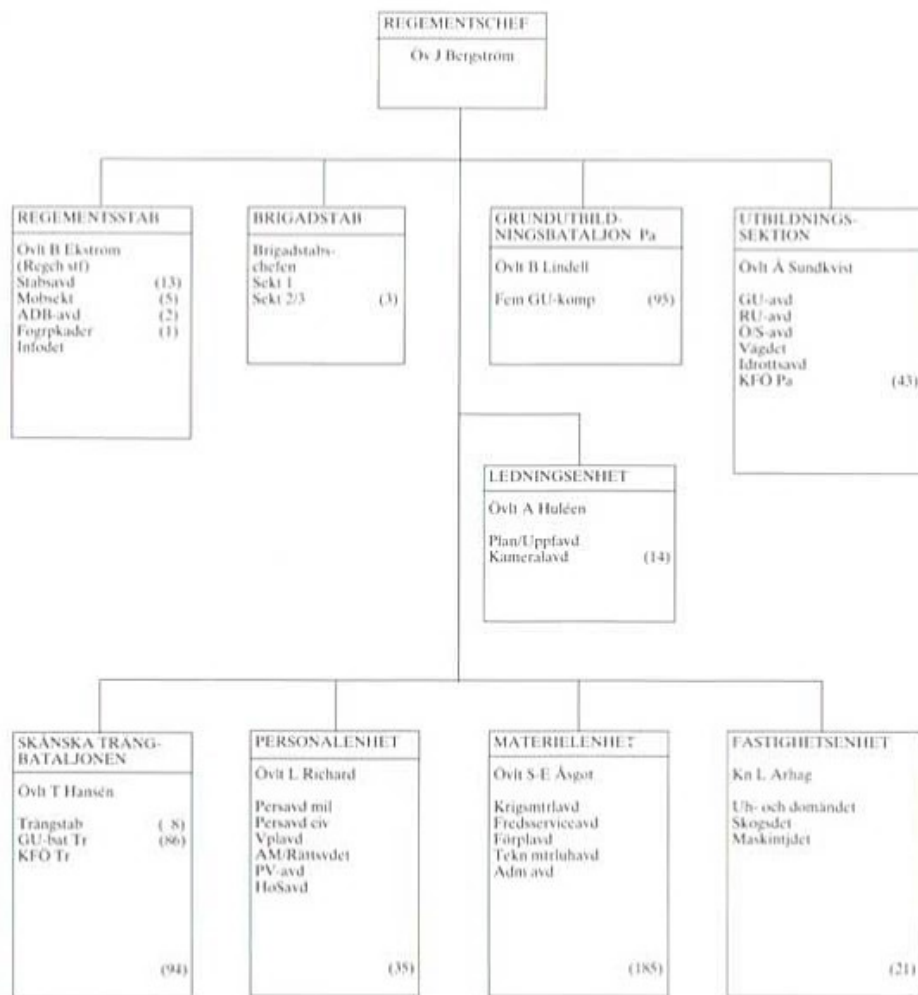

Några kommentarer:

Organisationen är som synes påtagligt platt, med nio chefer direkt under regementschefen. Organisationen är skapad så, att dubbelarbete ej skall förekomma inom flera organisationsklotrar. Således handläggs **alla** utbildningsärenden vid utbildningssektionen, **alla** personalärenden vid personalenheten o s v.

Primärproduktionen vid de båda grundutbildningsbataljonerna Pan-sar och Trång skall ges bästa möjliga stöd av övriga ansvarsområden.

Som synes ingår nu Skånska trångbataljonen som ett **ansvarsområde inom P 2.**

Detaljorganisation och bemanning härav framgår av nedanstående:

Skånska trångbataljonen

Chef övlt T Hansén
Ass M Smith (fr o m 1991-10-01 An-nika Rundberg)

Trångavdelning

Mj O Olson

Krigsplaneringsavdelning

Mj T Svanberg

Funktionsövningsavdelning

Mj B Bengtsson

Kn C Forss

Befälsutvecklingsavdelning

Mj L Arvell

Mj G Huszar

Trafiksäkerhetsavdelning

Kn L S Olsson

GU-bataljon Trång

Chef övlt N-O Johansson
Stf chef mj G Thulin
Stf chef mj A Nilsson
Batadj lt R Andersson
C OK kn C-G Åberg
Vapenofficer kn J Magnusson
Bataljonsmotorbefäl lt K Ask
Trafiksäkerhetshandläggare batal-jon lt N-B Jonsson

- 41. komp mj I Lovén
- 42. komp mj J Bengtsson
- 43. komp mj M Lindén
- 44. komp mj K-O Johansson
- 46. komp mj B Sjöstrand

Det är väl få, som har uppfattningen att denna organisation skall förbli statisk under lång tid. Det sannoliktaste torde vara att primärproduktionen, nya centrala personalframar och andra inflytelsefaktorer relativt snart kommer att medföra förändringar.

Det viktiga just nu är, att vi har en organisation, som är accepterad, flexibel och förändringsbar, så att regementschefen kan ges ett gott beslutsunderlag och att primärproduktionen ges erforderliga personella resurser. Produktion av krigsförband är vår viktigaste uppgift, det måste ihågkommas. Primärproduktionen, utbildningsarbetet sköts av 181 anställda yrkesofficerare.

Stödproduktionen, mobiliseringsplanering, övrig planering, skötsel av fastigheter, materiel, kök, personaladministration, sjukvård, krigsplanläggning, drift av RAV-LUNDA, ADB-planering, idrott, vägar m m sköts av 331 anställda militärer och civila.

Summa 612 anställda vid P 2 och cirka 100 anställda vid Miloverkstaden i Hässleholm.

Garnisonen är en av Hässleholms största arbetsgivare!

HÄSSLEHOLMS NYA SOLDATHEM

Ditt Andra Hem

Servering och kioskvaror,
samlings- och sammanträdeslokaler,
Andakt – Studier – Musik – Biljard
m m.

Kom, Trivs
och känn Dig hemma

Telefon 0451-109 01

P 2 Kasernområde

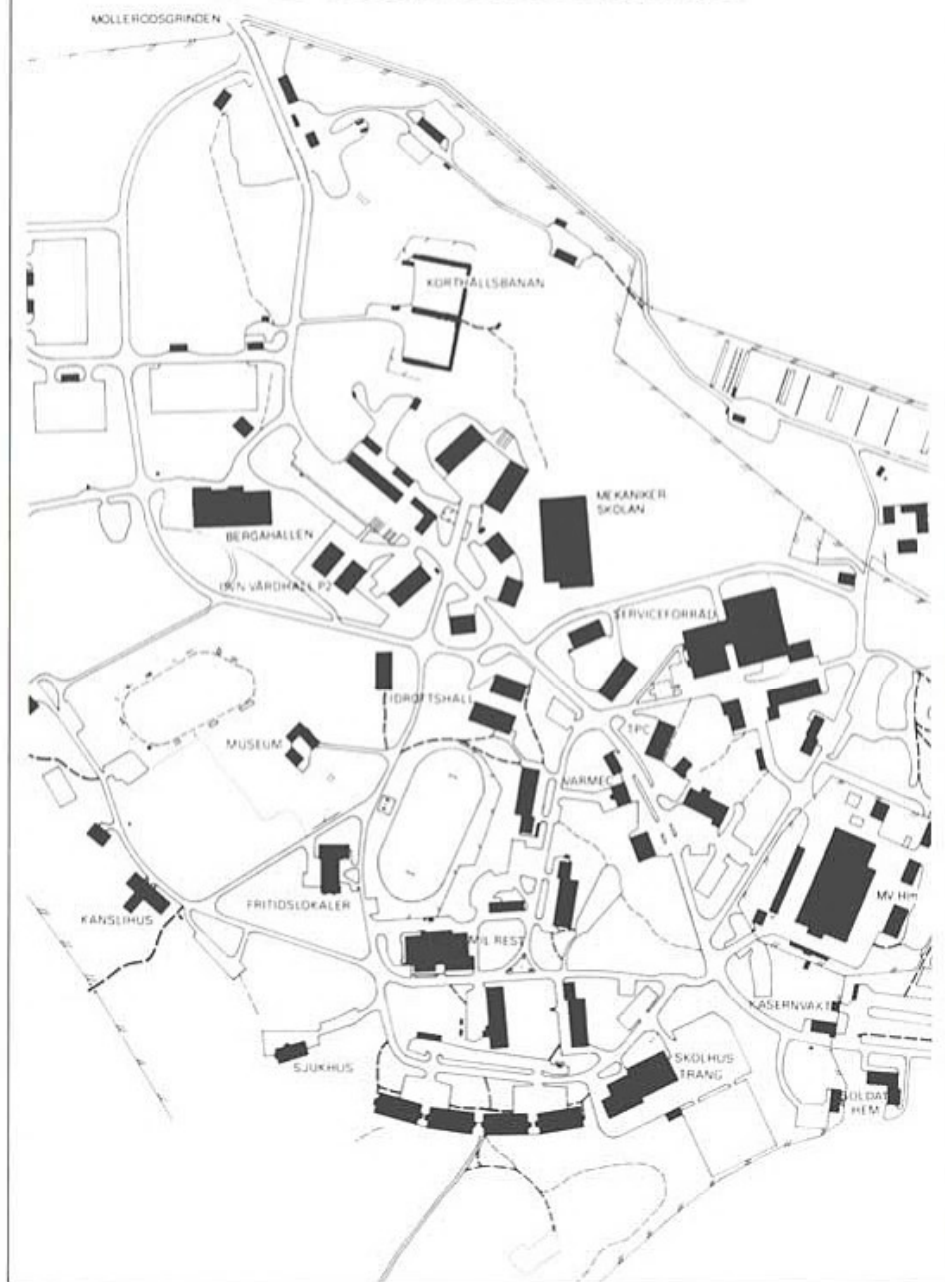

Bemärkelsedagar 1992

Följande Kamratföreningsmedlemmar (fr o m 70 års ålder och uppåt) har bemärkelsedagar under år 1992.

Ove Andersson, Hässleholm	90 år	02-04
Sven Nissmo, Axvall	70 år	02-15
Tyke Svennemark, Stockholm	80 år	02-18
Wilhelm Brock, Lund	90 år	02-21
Anders Arnell, Kungsängen	80 år	02-29
Gunnar Rittinge, Helsingborg	80 år	03-08
John Erik Starek, Hässleholm	70 år	03-19
Thorsten Petersson, Hässleholm	80 år	03-23
Alvar Andersson, Helsingborg	75 år	04-08
Berndt Elander, Stockholm	80 år	05-09
Sven Pålsson, Hässleholm	70 år	05-16
Karl E Johansson, Rönninge	80 år	05-23
Stig Höörgren, Malmö	70 år	05-29
Knut Olofsson, Helsingborg	85 år	06-04
Eric Nilsson, Bara	80 år	06-06
Malte Skoog, Hässleholm	70 år	06-12
Bengt Rättzén, Kristianstad	70 år	06-17
Ake Andersson, Malmö	75 år	07-11
Tage Rangrost, Hässleholm	75 år	08-15
Kjell Lundström, Skövde	75 år	08-20
Ragnar Werner, Lidingö	75 år	10-01
Folke Persson, Odåkra	80 år	10-10
Hugo Olsson, Sösdala	85 år	11-06
Per O Holmqvist, Malmö	70 år	11-08
Sven Bengtsson, Älmhult	70 år	11-11
Tage Håkansson, Hässleholm	70 år	11-19
Nils K H Posse, Lidingö	75 år	11-30
Nils-Olof Lindner, Blentarp	70 år	12-09



Meddelande

Med detta nummer av Snapphanen medföljer inbetalningskort för årsavgiften (50:-) 1992.

Beloppet insätts på kamratföreningens postgirokonto 765 71-9, före 1991-12-31.

V g uppge personnummer och ev adressförändring – tack!

Bidrag till tidningsfonden

1991-01-01 - 06-30, Redovisning i den ordning medlen inlämnat

Bertil Osberg
Werner Nilsson
Kristen Johnsson
Ulf Persson
Leif Bergvall
Sune Hyldén
Trygve Ahlgren
Einar Höier-Harksen
Lars Andersson
Bertil Hallberg
Göte Tell
Bure Kinnman
Erling Sax
Sten-Sture Larsson
Bengt Yman
Monica Smith
Nils-Olof Johansson
Sven Sjöström
Rolf Eversson
Gunnar Segerholm

Hässleholm
Hässleholm
Göteborg
Malmö
Fagerhult
Karlshamn
Halmstad
Göteborg
Södertälje
Malmö
Hässleholm
Tyringe
Hässleholm
Upplands Väsby
Hässleholm
Hässleholm
Hässleholm
Hässleholm
Hässleholm
Hässleholm

Egon Henningsson
Allan Nilsson
Henning Larsson
Inge Jönsson
Christer Malm
Rolf Malmby
Sven Vannerberg
Rolf Löfberg
Bertil Schmidt
Per Ingloff

Summa kronor

1 040,-

Styrelsens tack för bidragen
Allan Nordström
Kassör

Glimåkra
Hässleholm
Malmö
Osby
Kivik
Täby
Hässleholm
Karlshamn
Alingsås
Lund

PERSONALIA

(Assistent Monica Smith)

Avsked och entlediganden

Kaptenen S A Wahlberg och löjtnanten C Brendheden avgång såsom yrkesofficer fr o m 1991-04-01.

Kaptenen B H Östlund entledigad såsom yrkesofficer fr o m 1991-05-01. Inträde i T 4 reserv.

Instruktionsskötare C Westfahl entledigad fr o m 1991-05-10. Egen begäran.

Löjtnanten K J I Brorsson entledigad såsom yrkesofficer fr o m 1991-07-01.

Löjtnanten B Nilsson entledigad såsom yrkesofficer fr o m 1991-09-01. Egen begäran.

Placering

Överstelöjtnant B Björkstrand förordnad vid MFS fr o m 1991-07-01 tv, dock längst t o m 1995-06-30.

Löjtnanten K J Ekeberg utnämnd offeier vid KS fr o m 1991-06-01.

Fänriken P Vilhelmsson transport till Lv 4 fr o m 1991-06-01.

Kaptenen K Fröjdhl förlängd förordnande vid MB S tv dock längst intill 1993-04-01.

Översten B I Yman förordnad vid MB S tv dock längst intill 1993-06-30.

Översten N L G Smith förordnad vid MB V tv dock längst intill 1997-06-30.

Majoren B T Henriksson förordnad yoff fr ÖB1 v dock längst t o m 1993-09-30.

Majoren G L Johnsson (I 11/Fo 16) utnämnd major P 2 fr o m 1991-09-30. Placering: GU-bataljonen T 4.

Majoren U C Roos förordnad officer nivå 4 UhC fr o m 1991-09-01, tv dock längst intill 1993-07-01.

Majoren A J Johansson förordnad officer nivå 4 UhC fr o m 1991-07-01, tv dock längst intill 1992-07-01.

IntK har fr o m 1991-07-01 upphört som Personalkår och från nämnda datum har följande reservofficerare överförts till Skånska dragonregementets personalkår, Träng RO/Kaptenerna Åke Svensson, H-Åke Önrup, Lennart Asberg, Teddy Liljesson, Nils Nilsson, Peder Thott, Mats Sjöstrand, Bob Markulf, Tom Jönsson, Peter Rudbäck, Carl-Henrik Nordell, Gunnar Grafström, Lars Knöppel och Bengt Sawén.

Utnämningar

Överstelöjtnanten B E Persson utnämnd överstelöjtnant med särskild tjänsteställning fr o m 1991-04-01.

Reservofficersaspiranterna P C R Axrup och J Å K Karlsson utnämnda fänrikar T 4 reserv fr o m 1991-04-19.

Yrkesofficersaspiranterna S Persson, P Nyrell och M Appelkvist utnämnda fänrikar T 4 fr o m 1991-06-01

RO/Kaptenen L L Hugmark utnämnd major T 4 reserv fr o m 1991-06-20.

RO/Fänrikarna J Friberg och J Karlsson utnämnda löjtnanter fr o m 1991-08-12.

Reservofficersaspiranterna K Axelsson, P Haeggblom och S Sjövall utnämnda fänrikar P 2 reserv (Träng).

Majoren B T Henriksson utnämnd major Gst fr o m 1991-10-01.

Dödsfall

Löjtnanten Erling Sax har avlidit 1991-05-20 i en ålder av 59 år.

F majoren Ulf Kalling har avlidit 1991-08-02 i en ålder av 73 år.

F musikkdirektören Ingvar Larsson har avlidit 1990-12-24 i en ålder av 71 år.

Vi bevarar ett ljusst minne av våra T 4-kamrater och minns deras insatser för vårt T 4.

Red.

ETT GOTT RÅD OM NI GÅR I BILTANKAR

Titta in till

FRIBROCKS

MOTOR AB

Eslöv 0413 - 139 60



AUKTORISERAD ATERFÖRSÄLJARE FÖR



INGVAR NILSSONS SERVICESTATION AB
SHELL - GRÖNÄNGSPLAN HÄSSLEHOLM
Telefon 0451-100 83, 848 83 Faxnummer 0451-899 03

- MINILIVS STORKIOSK med lågpris på Cigarrettlipor - Kaffe - Chokladkartonger m m. Fotostatkopiering - Penninglotter - Tips och Lottoinlämning - Uthyrning av Videokassetter och Videoboxar.
- TILLBEHÖR och Reservdelar.
- MASKINTVÄTT • SJÄLVSERVICEHALL • TELEFONHYTT.
- UTHYRNING AV: Bussar, Bilar, Släpvagnar, Takboxar, Mobiltelefoner och SKYLIFT.
- Öppet alla dagar till kl 21.00

BANKKORTEN kan Du använda hos oss.

VÄLKOMNA TILL EN FULLRESURS-STATION!



Avtackning

Vid en ceremoni i mäss Trängaren avtäckades löjtnanten Claes Brendheden efter mer än 40 års tjänst vid T 4.

Claes Brendheden avgick med ålderspension 1991-04-01.

Claes Brendheden som avtäckades efter 44 års tjänst vid T 4.

ARMÉNS UNDERHÅLLS-CENTRUM (UhC)

Organiseras på Heden i Skövde från 1991-07-01 med uppgifterna:

- * Funktionsansvar för underhåll, kommunikation, krigspersonal och motortjänsten (inkl trafiksäkerhet)
- * Typförbandsansvar
- * Utbildning
- * Personalutveckling
- * Insatsberedskap

Adress: Box 622, 541 29 SKÖVDE
 Tel: 0500 – 661 00
 Telefax: 0500 – 661 29

Ny tränginspektör

Tränginspektör och chef för arméns underhållscentrum i Skövde är från och med 1991-10-01 översten av första graden Ragnar Söderberg.

Bakgrund

- Började vid T 4 på 1950-talet.
- Officer 1962. Trupptjänst vid pluton och kompani.
- Militärhögskolans högre stabskurs 1969-71.
- Generalstabsofficer 1973.
- Tjänstgöring vid arméstaben, försvarsstaben och militärhögskolan under 1970- och början av 1980-talet, bland annat taktiklärare vid militärhögskolan 1975-77 och chef för försvarsstabens kvartermästaravdelning 1978-1982.
- Bataljonschef vid T 4 1982-83.



- Regementschef vid T 1 1983-85.
- Planeringschef vid Försvarets materielverk i Karlstad 1985-87.
- Chef för operationssektion 4 vid försvarsstaben 1987-1991. Sektionen svarar för ÖB ledning av fältarbeten, underhållstjänst och kommunikationstjänst samt övergripande samverkan med civila delar av totalförsvaret. Fram till 1989 svarade sektionen även för ÖB ledning och samverkan med frivilligorganisationerna.

 Vi gratulerar "vår T 4-ing" Ragnar Söderberg till utnämningen och önskar honom lycka till i sin viktiga befattning.

Red.



BOK- OCH
 PAPPERSHANDEL
 Första Avenyen 3

REKOMMENDERAS

TELEFON 0451-100 63, 106 30

XXIII Nordiska Militära Kamratföreningsmötet 1991

(Major Claës Florén)

I år var det Danmarks tur att arrangera mötet och det avhölls i Aalborg på norra Jylland under tiden 13.-16. juni.

Beroende på boplatser i Sverige fanns det flera vägar att ta sig dit på. Huvuddelen av de svenska deltagarna gjorde en gemensam resa från Stockholm till Göteborg och därifrån med båt till Jylland. Sydsåkningarna åkte tåg från Köpenhamn medan undertecknad och 16 representanter tog båt från Halmstad till Grenå och därifrån bil till Aalborg.

Aalborg är inte enbart Jubileumsakvavit, det är en stor garnisonsstad. Vårt värdegemente var "Jydske Trænerregiment", utbildande knappt 900 trängsoldater per år.

Här finns i det omfattande militära området norr om Aalborg även "Dronningens Livregiment", en militärpolissskola, "Flyvestation Aalborg", "Hærens Materielkommandos Verktøjskole", "Hjemmeværnsregion 1", tillsammans utgörande den största garnisonen utanför Köpenhamnsområdet.

"Jydske Trænerregiment" var våra värdar med en traditionella förläggningen i logement med över- och undersängar. Den sammanhållna förläggningen av mötesdeltagarna bidrar väsentligt till den kamratliga samvaron. Tyvärr är kontakterna med de finska deltagarna svåra då en rätt stor del av dem endast talar finska. Övriga språksvårigheter brukar snabbt försvinna.

Programmet var omväxlande civilt och militärt och gav glimtar av alla försvarsgrenars verksamhet.

En hel del av tränetruppernas verksamhet delgavs deltagarna i

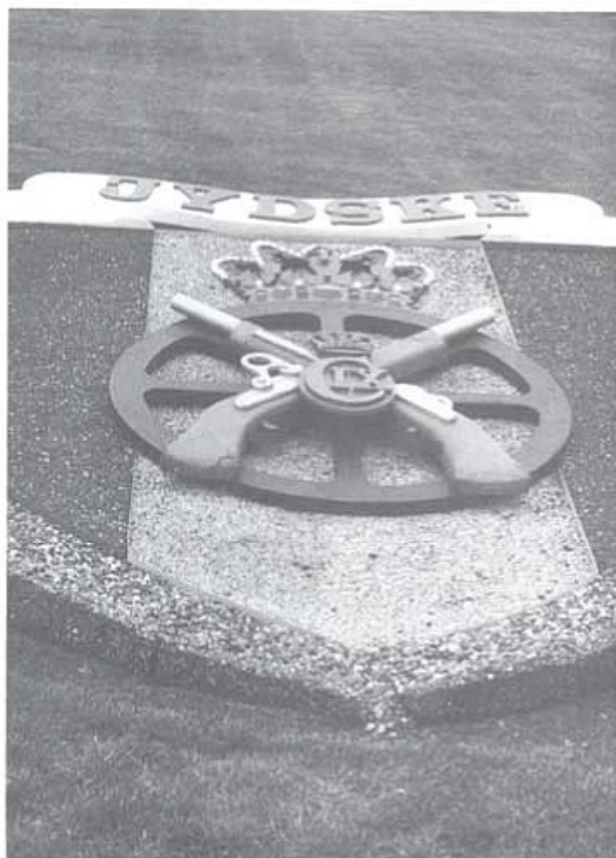

Jydske Trænerregiments emblem.

*Fira jubileum i samband med
Kamratföreningens träffar vår och höst*

form av föreläsningsserier av traditionell art. Besök gjordes också på flygstationen och vid flottstationen i Fredrikshamn, Danmark har en imponerande militär styrka.

Aven kulturen hade sin plats i programmet. Ett mycket intressant besök gjordes under sakkunniga ciceroners ledning på "Lindholm Høje", som med sina 682 gravar är Danmarks största kända gravplats från germansk järnålder och vikingatid.

För kvällsunderhållningen var välsvårt med sång och musikunderhållning och högtidliga taptton. Garnisonen ligger ju på relativt stort avstånd från Aalborg.

Lördagens stora begivenhet var en pampig mottagning som Aalborgs stad höll för alla deltagarna i den stora stadshallen med stadsfullmäktiges ordförande som talare, följt av en förbimarsch genom Aalborgs centrum.

Det sedvanliga industribesöket var denna gång ett intressant besök i ett modernt datoriserat tidningstryckeri.



Interiör från trängmuséet.

Skräv

MÅLET

Gatuköket i Hässleholm

Kristianstadsvägen

Öppet: 11.00–23.00 alla dagar

Välkomna!

Svensk Skräv
SEAN

Innestället för uteätare

0451-124 30



Kransnedläggning i Lundby.

Trängmuséet var ett annat intressant mål. Vårt eget museum är i alla avseenden större och har mer intressanta föremål att visa.

Vad som här fanns var emellertid en fin samling fordon från hästdragen sjuktransportvagn m/1878 och läkarvagn m/1864 och fram till andra världskrigets jeepar och bärgningsbilar samt vanliga lastbilar från 1930-talet, som tillhört regementet.

Det är att beklaga att vi själva vid T 4 icke har möjlighet att visa alla dessa typer av fordon framför allt de från förra seklet. Nu står de gömda i Armémuseums förråd någonstans i Sverige och exponeras sällan.

Traditioner och ceremonier hade också sin givna plats på programmet. Dagarna inleddes med ett högtidligt hissande av de deltagande nationernas flaggor under övliga trumpetfanfarer.

Den stora invigningsceremonien med hela regementet deltagande var välregisserad och väl genomförd.

Ett besök med kransnedläggning gjordes också vid minnesstenen i Lundby söder om Aalborg. Vid Lundby stupade bland andra två svenskar den 3. juli 1864 i Danmarks kamp mot Preussen.

Som helhet måste mötet betraktas som mycket lyckat och väl organiserat och "Jydske Trænregiment" har all ära av det.

Nästa gång det är Nordiskt Kamrattföreningsmöte om två år står Sverige som värd med T 4 i Linköping som arrangör.

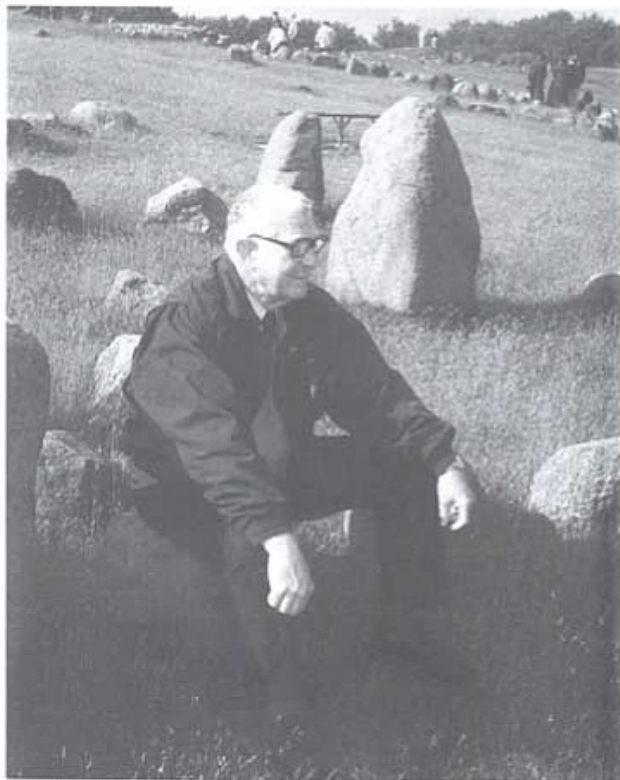

Artikelförfattaren under vila under studiebesöket på "Lindholm Hoje".

Vad har hänt/händer med gamla T 4

(Fastighetsingenjör Tommy Olsson vid Fastighetskontoret, Hässleholms kommun. Redovisningen avser 1991-07-01)

1. Kanslihuset

Är totalt ombyggt till kontorslokaler för en kostnad av 2,2 miljoner kronor 1987.

Bland hyresgästerna finns Skogsvårdsstyrelsen, Kjellmans ingenjörbyrå, Teknik konsulten i Hässleholm AB, Bürket-Contromatic AB och Axel Johnson Axtec AB.

2. Kasernen von Heideman

Ägs av Huven AB.

Ombyggnad till bostäder planeras.

3. Kasernen Johnsson

Såld till Industrikonstruktioner AB för 1 500 000 kr. Ombyggt till kontorslokaler.

4. Kasernen Virgin

Ägs av Huven AB. Byggs om till kontorslokaler för Fritidsförvaltningen och för föreningslokaler.

5. Kasernen Möller

Ägs av Huven AB. Byggs om till kontorslokaler.

6. Övnings- och vårdhallen (f d ridhuset)

Används idag för uppställning av kommunens biblioteksbusar. Förhandlingar pågår om att eventuellt göra en bokdepå för ett antal kommuner i södra Sverige.

7. Sjukvårdsövningsmaterieförrådet

som köptes av VVS-konsulten är nu ombyggt och disponeras av företaget.

8. Södra sommarstallet

Ombyggt och används dels för Bågens verksamhet och dels som restaurang - Stallmästargården.

9. Sjukhuset

Ägs av Hässleholms industribyggnads AB. Byggs om för att helt disponeras av barnomsorgen.

10. Mekanikerskolan

Ägs av Huven AB. Hyrs av Socialförvaltningen. I byggnaden pågår byggnad av bodar, bilreparationer, diskotek m. m.

11. Kasernen Landskrona

Ägs av Inredningsgruppen Globen AB. Hyrs fr o m 1991-08-01 till största delen av skolan för den kommunala vuxenutbildningen.

12. Kasernen Karlsborg

Kasernen såldes 1987 till Industrikonstruktioner AB och utnyttjas som kontor.

13. Smörj- och spolhallen m m

(Streckade områden). Områdena har försålts till Huven AB. Köpet är överklagat och ligger i skrivande stund hos kammarrätten.

14. Området norr om idrottsplatsen

PEAB har etablerat kontor där.

15. Infart

Ny infart till området från Finjagatan har byggts mellan kasernen von Heideman och kanslihuset.

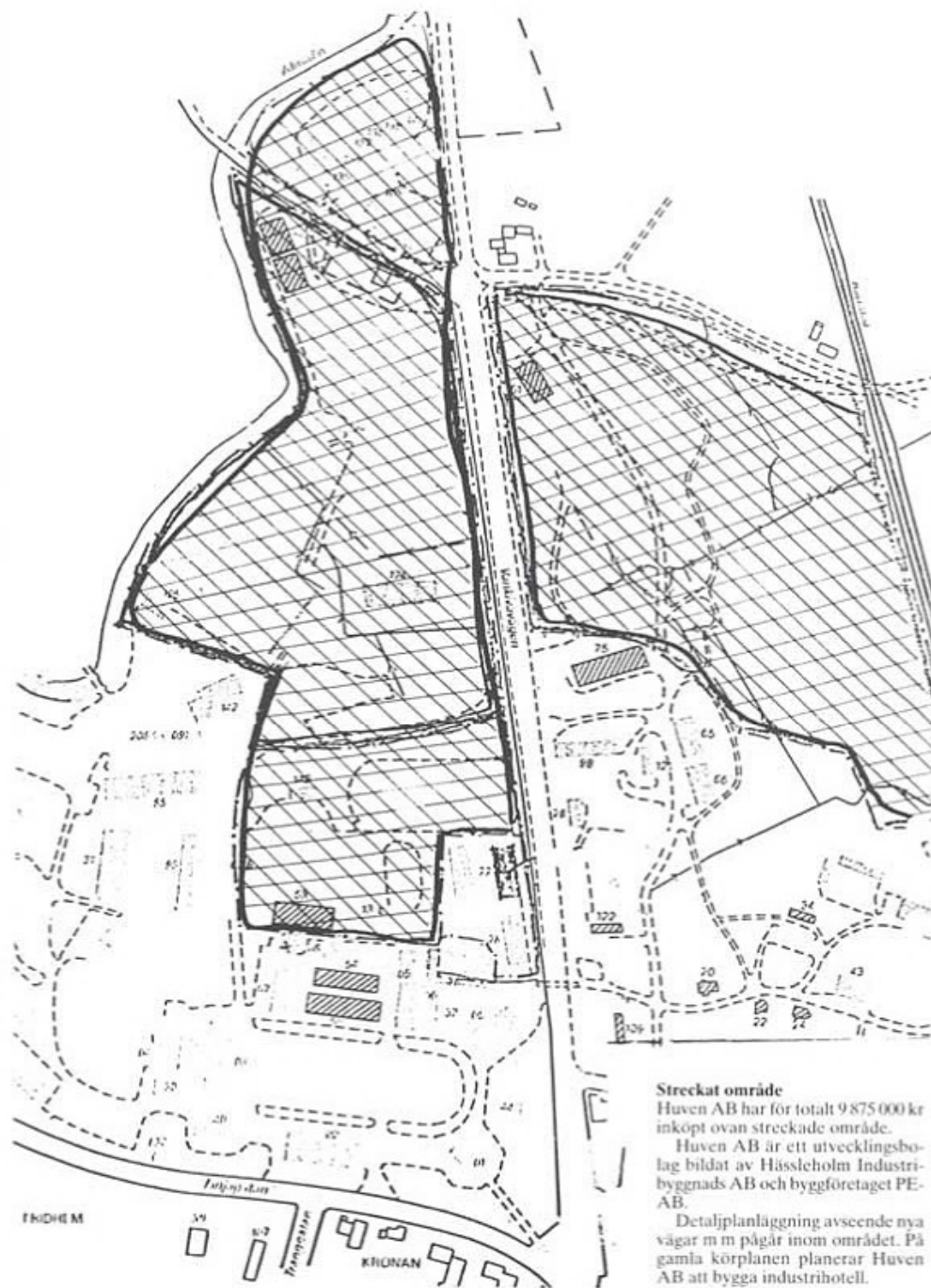
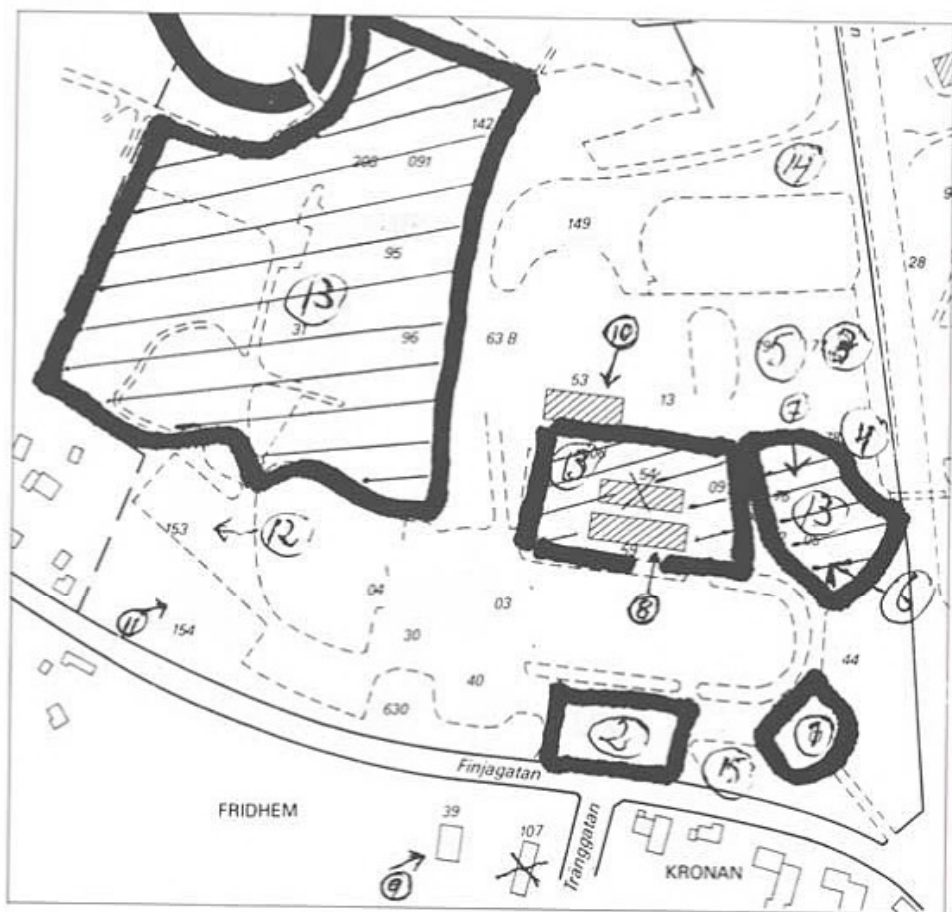

Streckat område
 Huvu AB har för totalt 9 875 000 kr
 inköpt ovan streckade område.

Huvu AB är ett utvecklingsbo-
 lag bildat av Hässeholm Industri-
 byggnads AB och byggföretaget PE-
 AB.

Detaljplanläggning avseende nya
 vägar m m pågår inom området. På
 gamla körplanen planerar Huvu
 AB att bygga industrihotell.

ÖVERSIKTPERSPEKTIV GAMLA T4-OMRADET

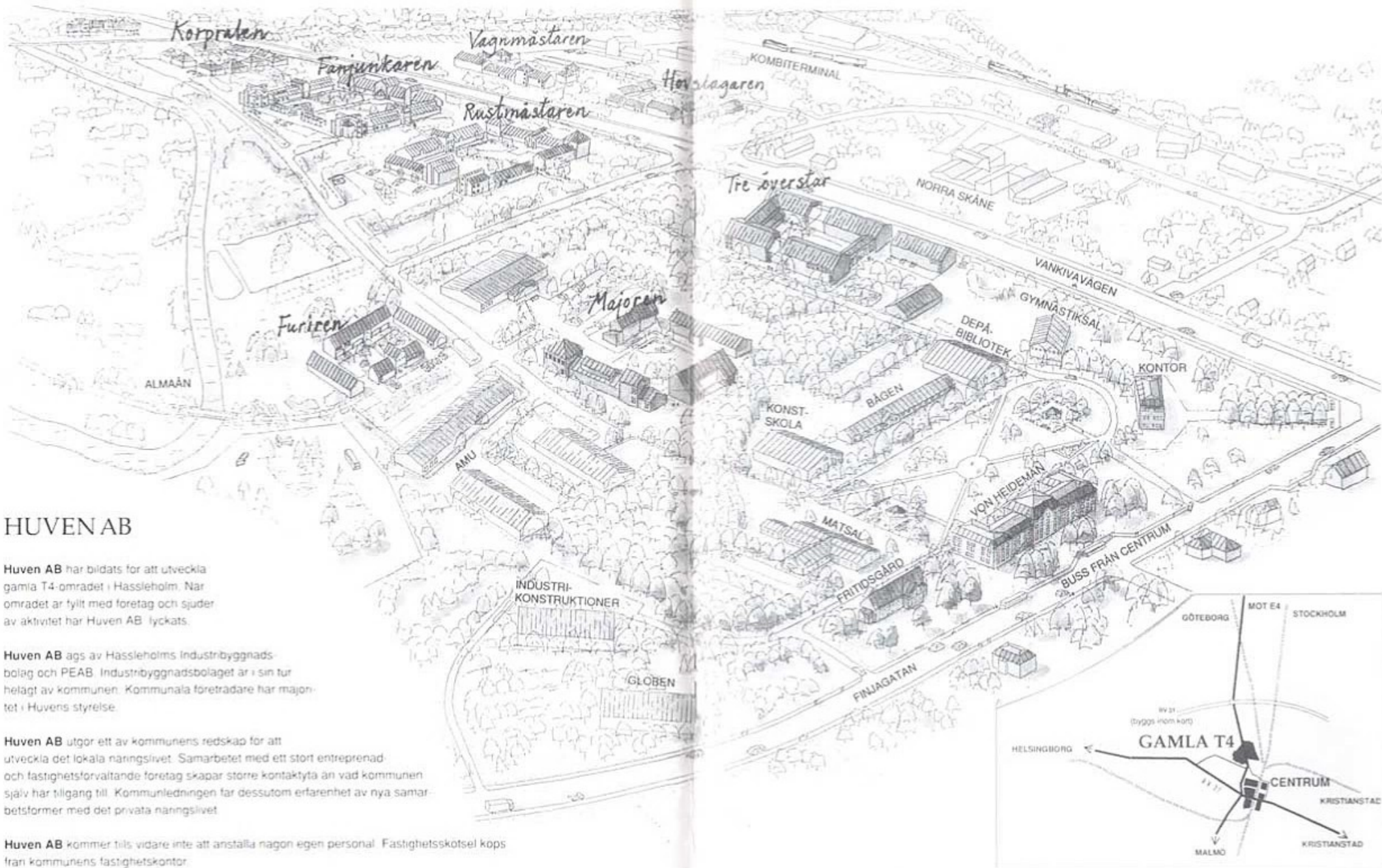

HUVEN AB

Huven AB har bildats för att utveckla gamla T4-området i Hassleholm. När området är fyllt med företag och sjöder av aktivitet har Huven AB lyckats.

Huven AB ägs av Hassleholms Industribyggnadsbolag och PEAB. Industribyggnadsbolaget är i sin tur helägt av kommunen. Kommunala företrädare har majoritet i Huvens styrelse.

Huven AB utgör ett av kommunens redskap för att utveckla det lokala näringslivet. Samarbetet med ett stort entreprenad- och fastighetsförvaltande företag skapar större kontaktyta än vad kommunen själv har tillgång till. Kommunledningen får dessutom erfarenhet av nya samarbetsformer med det privata näringslivet.

Huven AB kommer tills vidare inte att anställa någon egen personal. Fastighetskötsel köps från kommunens fastighetskontor.



I samband med att T 4 efter 79 år lämnade sitt gamla område 1986-06-30 avtäcktes en minnessten, som är placerad vid T 4 gamla infart.

NYA FÄNRIKAR

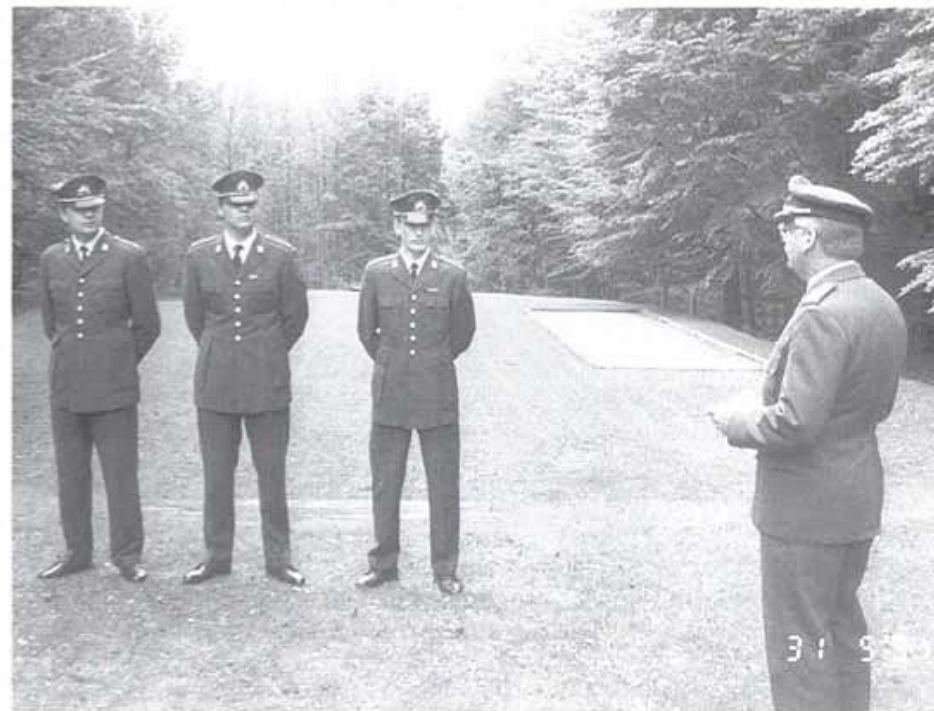

Fänriksexamen ägde rum 1991-05-30. De nya fänrikarna är från vänster Per Nyrell, Magnus Appelkvist och Staffan Persson.

REDAKTÖRENS UPPROP!

Du som har minnen från Din tjänstgöring vid T 4 hör av Dig.
Mitt telefonnummer är 0451-110 90. Du kan kanske skicka mig en artikel till Snapphanens nästa nummer (hösten 1992).
Bifoga helst foto med bildtext.

Med vänlig hälsning
Arne Peterson

Vankivanamnets ursprung

(Stig Werner)

Kyrkoherde Lars Tulin har sagt att han synat bäckarna invid kyrkan och därvid lagt märke till hur ibland den ena och ibland den andra hade störst tillflöde, och då kivades med varandra. Prästens mölla med sina hjul satte bäckarna igång med förenad kraft och östanvinden hjälpte till att driva vattenflödet bakåt mot Finjasjön. Detta "Vannkive", kunde pågå någon timme eller en dag innan Almaån återtog sitt normala lopp i riktning mot Rattelöv mölla, kallad Kattamöllan. I byn fanns en vanning som var gemensam för kreaturen från tio till tolv hemman, marknadsfolk och andra resenärer körde

merendels ner i bäcken berättades det för att vattna djuren och för att läska sig själva.

Då Vankiva by rivits upptäcktes det en stor mängd flintverktyg vid byns tvättställe och samlingsplats. Kyrkoherde Tulin har kanske gått den säkraste vägen att spåra orsaken till namnet Vankiva. Att första stavelsen i namnet kommer av det danska Wand, synes alla var eniga om. Kyrkoherde Tulin antar att kyrkan funderat på själva gatuplatsen.

På ena sidan gick herrgårdens ägor fram till kyrkan och på den andra sidan prästgårdens ägor. Före år 1700 hade viss uppgörelse träffats

mellan herreman och kyrkofolk och den ägoplan träffades, som numera gäller. Man kan nog räkna med att kyrkan började uppföras på 1100-talet. Kan måhända de målningar som finns under kalkputsen kunna ge upplysning om byggnadsår. Borta är absid, pelare och valv och en stor del av kyrkans yttermurar har under seklernas lopp brutits ned för att bereda plats åt nybyggen.

Kyrkobyggets mörkaste perioder omfattar åren 1658-1700. Till slut blev kyrkan så skröplig att allsmans höll på att falla samman.

Trängchefen har ordet



Det är nu cirka fem månader sedan T 4 och P 2 slogs samman och vi blev Skånska trängbataljonen – ett ansvarsområde under chefen P 2.

Vid den högtidliga ceremonien den 20 juni yttrade vår militärbefälhavare: "Tack T 4 för vad ni gjort" och vändande sig till chefen för P 2: "Tag väl vara på denna unika kompetens".

Jag kan med glädje konstatera att starten har gått mycket bra. Vi har fått allt det stöd som vi kunnat önska oss, såväl av chefen för P 2 som av militärbefälhavaren.

Vi har nu lyckats skapa en ny organisation som har god förmåga att utbilda krigsförband samt med kraft företräda underhållstjänsten, trafik-tjänsten och trafiksäkerheten i södra militärområdet.

I våra uppgifter ingår också att bevara de fina traditioner som skapats och utvecklats alltsedan uppsättandet av Wendes trängbataljon år 1894 och här hoppas jag på ett starkt stöd från vår Kamratförening.

Hur ser då framtiden ut? I oktober lämnade försvarsministern nya planeringsanvisningar till ÖB. ÖB skall före den 1. december redovisa konsekvenserna av anvisningarna samt inkomma med en kompletterade programplan till re-

geringen, som räknar med att kunna lägga en proposition i februari.

Planeringsanvisningarna innebär bl a att:

- ÖB skall planera för ett årligt tillskott, under 5-årsperioden, av högst en miljard till de 30,6 miljarder (i 1990 års penningvärde), som försvaret får i dag
- brigaderna skall reduceras till 16 brigader med tillräcklig kvalitet
- djupförsvaret skall nedtonas vid ett angrepp över kust
- försöken med fem månaders utbildning skall avbrytas och den kortaste utbildningen skall bli 7,5 månader.
- inriktningen skall vara att redan i fred krigsorganisera armén i kaderförband och tillämpa kristida ledningsprinciper även i fred
- en minskning av 700 yrkesofficärer och 2 500 civilanställda måste ske samt att vpl som inkallas per år måste minskas med 5 000-6 000
- de territoriella förbanden skall reduceras i antal
- antalet reservofficärer måste anpassas till det minskade behovet. Vad blir konsekvenserna för Skånska trängbataljonen? CA direktiv innebär att:
 - årsklasserna minskar från 550 vpl

till 450-250 vpl. Skillnaden beror bl a på om huvuddelen av brigadunderhållsbataljonerna kommer att utbildas vid T 4 eller vid de brigadproducerande myndigheterna. (MB uppfattning är att de skall utbildas vid T 4)

- fo 14 stab, P 6 brigaden och A 3 utbildningsomfång omgrupperas till samt utbildas i Hässleholm. (MB uppfattning är att A 3 kvarstannar i Norra Åsum).

Framtiden är osäker för oss alla, men jag hoppas på en lösning, där vi får utbilda huvuddelen av underhållsförbanden. Inte för att Skånska trängbataljonen skall bibehålla traditionell utbildning, utan för att vi med tillgänglig utomordentlig kompetens på ett effektivt sätt skall kunna utbilda underhållsförband som blir en stark och hållfast länk i milo syd försvar.

Dessutom anser jag att man, med en sammanhållen underhållsutbildning, får en bättre förbandsomställningsplan och en betydligt större möjlighet att i slutet av värnpliktsutbildningen, öva underhållsfunktioner i flera led.

Torsten Hansén

Välkommen till Sydsveriges
däckproffs!

Ringcentralen
däckservice

Hässleholm	Älmhult	Kristianstad	Tingsryd
0451-142 20	0476-124 70	044-11 59 70	0477-115 80
Helsingborg	Ängelholm	Örkelljunga	Perstorp
042-15 30 50	0431-152 51	0435-526 16	0435-300 79



KAMRATFÖRENINGENS VÅRTRÄFF

(årsmöte) äger preliminärt rum 1992-04-25.

*Inbjudan till deltagande kommer att tillställas
föreningens medlemmar under mars månad.*

VÄLKOMNA!

Kompanibefälsvärnpliktiga (KB-vpl) försteg är det något?

(Bengt-Inge Davidson (KB-vpl 1990-1991) värnpliktig fänrik)



Kompanibefälsvärnpliktiga (KB-vpl) tillsammans med regementschefen, chefen för grundutbildningsbataljonen och chefen för KB-utbildningen i samband med utnämningen till serjeanter 1991-04-01.

Inryckning

Den 6 mars 1990, vädret är ganska bra och det är varmt för årstiden. Det är inryckningsdags för oss 15 som blir de första vid T 4 att genomföra förstegsutbildning.

Spridningen på oss var ganska stor, från Göteborg till Gärsnäs på Österlen, men redan de första nät-

terna i skogen var stämningen uppsluppen.

Alla hade vi väl våra problem i början, de flesta tyckte att AK 4 låg bäst på marken, att det var bättre att ställa upp så alla kunde prata med varandra o.s.v.

UGL

När det sedan var dags för vår andra vecka så åkte grönkläderna av igen, nu skulle vi på UGL, (utveckling av grupp och ledare) ett av de försök som vi utsattes för, skulle det fungera även på värnplikts nivå? Under veckan gick diskussionsvägarna höga och ingen höll igen på krukter, men ▶

naturligtvis lärde vi känna varandra väldigt bra och snabbare än vad som annars hade skett. När vi åkte hem den helgen, gällde det att hålla tungan rätt i mun, det var ju inte säkert att föräldrar och flickvänner uppskattade att ständigt bli analyserade och utsatta för feedback.

Under tiden framåt så fortsatte vi med vissa övningar ur UGL och i ledarskap tittade vi ofta tillbaka på den veckan.

PS-övningen 1989/90

Målet och vad ett träningsförband var för något *det* ville vi veta, därför fick vi följa med den förra årskursen ut i skogen på PS-övningen ett par dagar, nu fick vi se hur allt skulle fungera – och hur det inte skulle fungera, och utifrån dessa dagar kunde vi lättare förstå vad som väntade oss.

Första truppövningen

Tiden fortsatte framåt och sommaren och plutonsbefälsvärnpliktiga (PB-vpl) kom. Nu var det dags för vår första egentliga truppövning. PBs inryckning hade föregåtts av en hel del planering och planskrivning – inte utan protester – vadå detaljplan – det är väl inget svårt att visa hur man sätter upp ett tält, det är ju bara att... o.s.v. Hur som helst gick veckan bra och nu såg vi framåt mot PBs faltvanewecka, vi hade fattat – här gällde det att träna om vi skulle ha en chans fram i augusti och november.

Helhetssyn

Sommaren fortsatte och i juli var det dags för ännu ett eldprov – slutövning för I 16 på Mästocka, nu skulle vi lära oss hur infanteristen slåss mot fi och hur han bekämpar mygg, men viktigast var att se var våra ammunitions och matleveranser tar vägen.

Under tiden på Mästocka såg vi också en del ledarskapsproblem som vi senare kunde diskutera, väl tillbaka vid T 4.

Förutom i 16 besöket gjordes även studiebesök vid olika förband som förekommer inom brigaden. Allt detta tillsammans innebär att det faktiskt blev lättare när vi började läsa taktik, vi hade ju verkligen sett förbanden och förstod vad som stod i böckerna och bäst av allt, vi kunde ana helheten.

Integreringen

När det började närma sig integreringen vid plutonerna tyckte vi väl allihopa att vi var proffs, och dessutom visste vi ju precis hur vi skulle lägga upp utbildningsåret. Därför blev det en kalldusch för oss när vi kom ut vid kompanierna. Det visade sig att överlappningen fungerade dåligt samtidigt som vi skulle hålla inryckningsövning för de G-värnpliktiga, så skulle befalen lära känna oss och se vilka vi var.

På det viset fortsatte det och vi frågade oss vad försteg egentligen innebar – var det att vi skulle lära oss

allt två gånger eller var det något plutonslaget skulle kunna utnyttja. Hur det var tänkt är väl fullt givet, men att det inte fungerade fullt ut i början är också klart.

Vi ville ha mer ansvar och plutonslagen var ovanan vid att KB-vpl var en resurs att utnyttja, dessutom visste man inte riktigt vad vi kunde.

Efterhand som tiden gick och övningarna passerades så möttes vi nog på halva vägen och mot slutet så kunde man utnyttja försteg.

"Kadettskola" efter integreringen

Efter juluppehållet och vid ett par tillfällen till samlades KB/PB-vpl för vidare utbildning inom taktik och för utedagar, olyckligtvis tog man två veckor av facktjänsten och man kan ju fråga sig vem som hade försteg efter det. Men det var ju detta till trots skönt att en del av utbildningen blev lagd efter integreringen annars hade det med säkerhet blivit korvstoppning vid KB-pluton.

Snart muck

Så här sista veckan så funderar man ju en del på hur det har gått, och det alla måste vara överens om är att detta året har varit ett försöksår vad det gäller försteg och att systemet har barnsjukdomar som man redan har börjat jobba på och förbättra, men det räcker inte att förbättra försteg, även övergången och plutonslagens förstelse för KB-vpl – försteg måste ses över.

Försök med 5-månaders grundutbildning

(Chefen för grundutbildningsbataljon pansar, överstelöjtnanten Björn Lindell)

Utbildningsåret 1990/91 kom fem månaders-utbildningen även till P 2. Den förkortade grundutbildningen för krigsplacering i territorialförsvaret genomförs på försök efter riksdagsbeslut 1989. Målet för utbildningen är att de värnpliktiga skall vara krigsplaceringsbara gentemot ställda målsättningar till lägsta möjliga produktionskostnader.

Uppgifter

Vi fick uppgiften – "Utbilda två försvarskompanier som skall ingå i Fo 11 territorialförsvaret". Kompaniernas krigsuppgifter är förbindelseskrydd, innebärande att hindra en an-

gripare att ta och att säkerställa att vi kan utnyttja förbindelser. Den styrande hotbilden har varit sabotage- och luftlandsatta förband.

Organisation

Ett försvarskompani F består av:

- stabs- och trosspluton
- tre försvarsskytteplutoner
- pansarvärnspluton

Kompaniet har 147 man, varav hälften har Ak 4 och hälften kpist m/45. Transportsätt – hjultraktorer och cyklar.

Försvarsskytteplutonen har två granatgevär, två kulsprutor m/58 och pansarskott 86. Pansarvärns-

plutonen har två pansarvärnspjäser, två granatgevär och två kulsprutor m/58.

Utbildningen

Utbildningskompanichefer var majoren Göran Franzén (23. kompaniet) och majoren Thomas Rönnholm (24. kompaniet).

Kompanibefälsvärnpliktiga (plutonchefer/ställföreträdare) hade 15 månaders utbildning (mars 1990 till juni 1991), dvs fullständig förstegs-utbildning.

Gruppbefälsvärnpliktiga (GB) hade 7,5 månaders utbildning (okt 1990 till juni 1991). De fick samma



Kompanietaget vid 23. kompaniet.

Nisses

FÖR
STORA & SMÅ

NISSES – STORTORGET
HÄSSLEHOLM
TELEFON 0451-143 25

...BUTIKER
I BUTIKEN

LEKSAKER
GLAS & PORSLIN
HEM & HUSHÅLL
VÄSKOR
KOSMETIK
BARNVAGNAR

Candy Corner



Kompanilaget vid 24. kompaniet.

tid på sig som de normala 10 månaders GB har innan soldaterna rycker in dvs 2,5 månad. Soldaterna ryckte in mitt i "vintern" – den 7. januari.

Intill fem månaders-soldaternas inryckning sammanhölls båda kompaniernas KB/PB- och GB-värnpliktiga i befälsskolor vid 23. kompaniet.

De problem vi ställdes inför var bl a:

- * Vad göra med de KB-värnpliktiga i 7,5 månader tills de GB-värnpliktiga rycker in i oktober?
- * Hur mycket hinner man lära ut

på fem månader och vad skall läras ut?

- * Vad räcker de avdelade resurserna till (som under året minskades var och varannan månad)?
- * Vad tycker befälen och vad kan de egentligen om försvarsstrid och skyttetjänst?

Under hösten genomfördes befälsutbildning med de yngre befälen. Vi diskuterade och informerade mycket om vilka mål vi skulle nå. Oavsett vad var och en tycker om fem månaders-utbildning så är intrycket att utbildningsbefälen gilla-

de läget och på ett förtjänstfullt sätt visade upp en attityd, som innebar ett accepterande av uppställda mål och tilldelade resurser.

Vi var också överens om att kort tid och knappa resurser innebar en hård prioritering. Satsa på soldatens och gruppens utbildning. Vilka är de viktigaste kunskaperna och färdigheterna för att kunna lösa krigsuppgiften? Satsa allt på dessa – lämna "bör och bra att kunna" därhän.

Hur gick det då?

Det gick bra. Resultatet blev två försvarskompanier F, som har en grundlagd duglighet att lösa uppgif-

ter enligt chefen för armén och försvarsområdesbefälhavarens krav. Men – att nå målet är inte liktydigt med att det är bra kompanier. Både befälen och de värnpliktiga är medvetna om att den grundlagda dugligheten innebär att baskunskaperna finns och att man "har gjort det en gång". Mer rutin, överinläring och tillämpning behövs för att bli bra.

Utbildningsförutsättningarna har varit goda utom i några avseenden. Det är inte gynnsamt att utbilda soldater som rycker in i januari, med "Skånevinter" utan snö och minusgrader, i influensatider och med varierande kvalitet på soldatmaterialet.

Vi trodde att de KB-värnpliktiga med en lång förstegsutbildning skulle bli duktiga pluton- och stf plutonchefer. Tyvärr blev det inte så. Förstegsutbildningen visade sig, trots andra ambitioner, innehålla mycket "Sjöboutsutbildning" (ormtju-saren utan ormar). De fick alltså för få tillfällen att öva som plutonchef

och de tillfällena låg i slutet av året. I gengäld fick de ganska många trupputbildningstillfällen med GB-värnpliktiga och fem månaders-soldaterna. Effekten av att utnyttja KB- och GB-värnpliktiga i trupputbildning kan diskuteras. Den ger en viss ledarskapsförmåga men det kan ställas mot den effektivitet det innebär om yrkesbefälen i stället skulle sköta utbildningen genom att göra samma sak på kortare tid och riktigare sätt.

Yrkesbefälen har insett och lärt sig att andra utbildningsmetoder än de gamla vanliga också fungerar. Skjututbildningsresultatet, förutom för pansarvärnsvapen, är ett exempel där vi nådde lika bra resultat som vanligt, trots årstiden och mindre ammunitionsmängd. Fem månaders-utbildning innebär att det är svårt eller omöjligt att göra om eller repetera övningar. Många görs bara en gång och de som inte är med då missar lätt den delen i utbildningen.

Kopplingen till kompaniernas krigsuppgifter tillgodosågs genom att utse och öva på två krigsterrängliknande övningsplatser på övningsfältet. Tyvärr har fältet ingen bra byggelse att öva i. 24. kompaniet fick dock tillfälle under slutövningen att gruppera i sin krigsterräng.

Sammanfattning

De värnpliktiga har överlag varit positiva och intresserade. Befälen har haft en positiv attityd och andan vid kompanierna har varit mycket god. Kan resultatet bli bättre med bibehållen utbildningstid och resurser? Ja, men marginellt. Vi tar nu nya tag och ser fram mot pansarutbildningsåret 1991/92, som också innehåller sex fristående försvarsplutoner med fem månaders-utbildning.

Red anm

Efter det att artikeln författats blir det troligt att fem månaders utbildning icke kommer att fortsätta.

Carl Andersson's

HERR o. DAMMODEHUS AB
Järnvägsgatan 9 Hässleholm

☎ Herravd. 0451-843 00

☎ Damavd. 0451-843 01

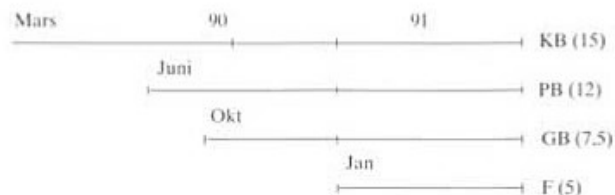

Drivmedelkursen 1991 vid T4

(Audun Bye, Forssk/INTR, Flystasjon, Norge)



Den 3. juni kunne Øverste-Løytnant Hansén åpne Drivmedelkursen 1991. For å lave drivstoffjeneste hadde 22 forventningsfulle offiserer møtt frem, derav 1 nordmann. I løpet av 2 uker skulle "elevene" få opplæring som instruktør i drivstoffjeneste på bataljons og brigadenivå.

Og opplæring det fikk vi!!

Praktisk, teoretisk, ekskursjoner, prøving og feiling!

For å gi et inntrykk av kurset og elevenes opplevelser kan man forsette slik. (Norsk/Svensk dikt).

*Vid T4 en mandag morgon vi møtta
och alla var vi trötta,
sjölv om reknat strömmade ned
var Sandström fortfarande med.*

*Lunkt vi startade i klasserom
Eliasson pratade om det han kallade dom,
for detta måtte vi lära
ellers kunne vi derifrån fara.*

*Neste dag til drivmedelgården vi dro
det var no heltanna em en Hässleholm kro,
450 och 650 skulle vi lære at kjenne
det var viktig at det inte byrja at brenne.*

*Eliasson och Åberg hette dom
som visste hva de pratade om,
Sandström var en viktig dyktig bussjåfor
tross i at hans mossu var breitat for.*

*Instruktorene pratade om olje, spilt och bensin
men det lät som om de inte hadde svält groten sin,
Koupoulmotorrykkhelen var ofte svår at finda
derfor måtte vi den åt 2 m' cisternen binda.*

*Danmark var ett av våra resa mål
och ingen av oss drog dit for at kjøpa kål,
det var smus och middag vi ville ha
av det var det mycket bra.*

*BVKF'ere var de bøker vi skulle lave
efter två veker kunne vi derifrån fare,
med bred kunnskap och lave dom
om sikkerhet, lægning och fordon.*

Med disse ord vil vi takke for et "mycket" praktisk og godt forberedt kurs med dyktige instruktører.

Takk T4
fra 22 kunnskapsrike elever
Audun Bye Forssk/INTR/Norge.



Musikinstrument är det noga med. Gå därför till oss. Vi hjälper dig att få det instrument som passar just dig.

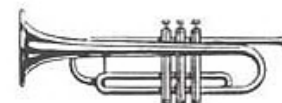

Vår serviceavdelning hjälper dig när något är fel.

Vi reparerar musikinstrument men även VIDEO och STEREO.

Vi har stor sortering på noter. Även körnoter.

Välkommen till

Din bästa affär i Hässleholm!

ABO MUSIK

— Frykholmsgatan 19 • Tel. 0451-84170 —

DELTA I
KAMRATFÖRENINGENS
TRÄFFAR

Sveriges yngsta regemente – Underhållsregemente Övre Norrland (Uhreg ÖN)

(Överstelöjtnant Tore Månsson)

1. Det nya underhållsregementet
Övre Norrlands militärområdes underhållsregemente – Uhreg ÖN – är sedan hösten 1990 organiserat i Boden och är för närvarande landets yngsta regemente.

I nya myndigheten ingår förutvarande materiel- och verkstadsförvaltningarna, MFÖN och VFÖN. Dessutom tillkommer delar från T 3 i Sollefteå med ansvar för utbildning och bemanning av underhållsforband i milo ÖN.

Uhreg ÖN understödjer alla förband inom Övre Norrlands militärområde både under fred och krig.

2. Uppgifter

Uhreg ÖN ansvarar för upprättande och vidmakthållande av krigsforband.

Regementet svarar för insats- och mobiliseringsberedskap samt mobiliserings- och krigsplanläggning.

Vid regementet utförs materielunderhåll och andra verkstadsarbeten samt lagerhållning och distribution av förnödenheter för milo ÖN behov och verksamhet. Dessutom är uppgiften att stödja förbandsproduktion samt att genomföra diverse arbeten för centrala myndigheter (FMV, ÖCB, JN m fl).

Från 1993 grundutbildas årligen cirka 300 underhållsoldater i Boden och repetitionsutbildning genomförs med milo ÖN underhållsforband.

3. Personal och organisation

Regementet består av en lednings-, förråds-, verkstads- och utbildningsorganisation med cirka 500 anställda och 300 värnpliktiga.

Verksamheten bedrivs i Boden, Kiruna, Kalix, Luleå, Umeå och Arvidsjaur samt på ett flertal mindre orter.

Organisation i stort enligt skiss:

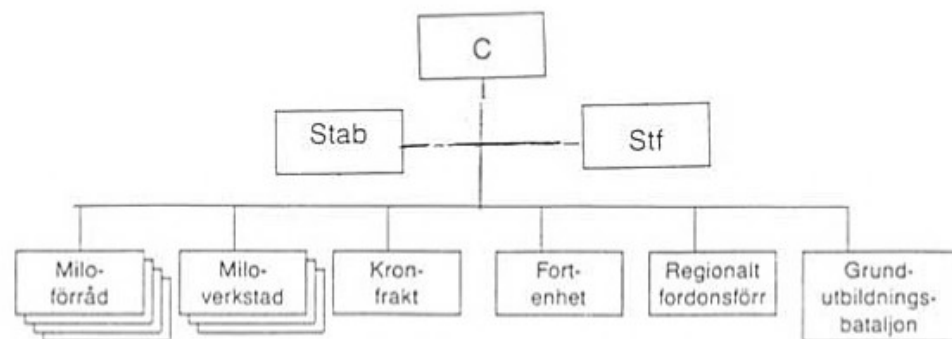

4. Utbildning

I Boden organiseras en underhållsbataljon för utbildning av milo-, fo- och brigadunderhållsforband.

Utbildningen lokaliseras preliminärt till A 8/Fo 63 och börjar 1991/92 för att uppnå full volym 1993/94.

5. Verksamhet i krig

Uhreg ÖN uppgifter i krig löses med rörliga, flyttbara och fasta milo- och repetitionsforband. Dessa ingår bl a i olika milo- och brigadunderhållsgrupper, vilka samordnar understödet till fo-, för- och brigadforbanden avseende förnödenheter, materielunderhåll och underhållstransporter.

Detta övades av Uhreg ÖN under FMO -91 NORDANVIND med gott resultat.



Majoren Ulf Richard.

Årets reservofficersträff hade samlat 105 deltagare. Nytt för i år var att vi höll till i Skolhus träng och att vi i besparingssyfte beslutat oss för att förlägga Er inom regementet. Enligt vad vi kunnat utläsa av enkäten tyckte huvuddelen av Er att det var trevligt att hålla till i Skolhuset och att förläggas inom regementet var ett smidigt sätt. Vi delar helt Er uppfattning.

Kommandaturen sköttes på ett "proffsigt" sätt av flickorna Majvi Lindberg och Ann-Margret Olsson. Reseräkningar och ekonomi vållade inte heller några större bekymmer, tack vare att kameravdelningens Björn Claesson och Inger Larsson, välvilligt ställt sina tjänster till förfogande. Leif Ekblad, som skötte kommandaturen, får trots "kladdiga" kakor till kaffet ett mycket gott betyg.

Vi vid personalavdelningen tackar Er alla som hjälpt till och hoppas vi får återkomma.

ID-korten är nu klara och finns hos oss vid personalavdelningen. Av kostnadsskäl kommer vi dock ej att sända ut dessa, utan ID-korten får hämtas av Er själv vid tillfälle när Ni har vägarna förbi eller tjänstgör vid T 4.

Efter lunchen tog regementschefen emot i Skolhus träng, hälsade re-

Reservofficersmötet 1991-04-19--04-20

(Löjtnant Knut Johansson)

da med årets reservofficersträff. Denna enkät kommer nu att ligga som grund för fortsatt planering och vi har tack vare denna fått klart för oss Era önskemål.

Men först några organisatoriska förändringar från 1991-07-01, som direkt berör Er.

Från och med nämnda datum har Skånska trängregementet upphört som eget regemente och myndighet, vi ingår numera som Skånska trängbataljonen i Skånska dragonregementet.

Personalavdelningen, militär personal, organiserades och chef för denna är majoren Ulf Richard, ställföreträdande chef är kaptenen Gunnar Segerholm och vidare jag själv plus assistenten Ann-Margret Olsson.

son. Jag och Ann-Margrets huvudsakliga arbetsuppgifter är riktade mot Er reservofficerare.



Assistenten Ann-Margret Olsson.

servofficerarna välkomna och genomförde försvarsupplysning. Majoren Olavi Olson talade i ämnet "Förändrad underhållsorganisation" och genomförde enkät "Hur informera".

Björn Claesson informerade om nya traktamentsbestämmelser och därefter visades ny utrustning. Fänriken Daniel Fernandez, med assistans av Fänriken Ann-Katrin Niwong och Per Nyrell, genomförde en mycket uppskattad modevisning av uniform m/90. Löjtnanten Källström visade därefter, med hjälp av värnpliktiga från ISB-troppen, ny personlig skyddsmateriel.

Enligt önskemål från förra reservofficersmötet, tog vi på nytt upp ämnet: Repetitionsutbildning i framtiden. Överstelöjtnanten Torsten Hansén med biträde av krigsbataljonscheferna, genomförde denna övning som grupparbete, med krigsbataljonscheferna som biträdande övningsledare. Övningen pågick även under några timmar på lördagen och avslutades med att grupperna fick redovisa och motivera. Övningsledarna var mycket nöjda och många kloka synpunkter ventilerades. Vi är också övertygade om att det är viktigt att krigsbataljonscheferna är med och får arbeta tillsammans med "sitt" folk.

På kvällen sedan träffades alla i Trängaren för den gemensamma middagen. Som vanligt ett mycket trevligt inlägg, trängt och varmt, men där alla tycks trivas och verkligen bjuder till för allas vår trevnad.

Regementschefen avtackade kaptenerna Gunnar Sendel, Arne Myrbeck och Jan Arvidsson för GOD TJÄNST och tilldelade dessa regementets medalj. Personalavdelningens personal tackar också dessa tre gentleman för allt arbete Ni lagt ner vid regementet och för alla fina kontakter vi haft under årens lopp. Glöm ej Ert gamla T 4 utan fortsatt att hålla kontakten.

Lördagens begivenheter började med att överstelöjtnanten Torsten Hansén talade i ämnet: T 4 i förändring och vi vid personalavdelningen informerade, så gott vi kunde, om nyheter i avtal och förordningar. Grupparbetet fortsatte och redovisades.

Kaptenen Gunnar Segerholm följde upp fredagens moment om information och en enkät genomfördes. Resultatet från denna enkät ut-sändes vid senare tillfälle till alla reservofficerare.

Vi har under utbildningsåret 1990/91 utökat familjen reservofficerare med fyra nya fänrikar. Dessa är Krister Johansson och Johan Fri-



Årets jubilarer tillsammans med regementschefen. Från vänster: Jan Arvidsson, Gunnar Sendel, Bengt Yman och Arne Myrbeck.

berg som genomfört delad utbildning vid InfoHS, Halmstad, Patrik Axrup och Jens Karlsson som gått rak utbildning vid US. Ett tillskott av fyra unga och duktiga reservofficerare, som vi hälsar välkomna i leden.

Så till nästa års reservofficersträff. Förmodligen kommer denna träff att förläggas till september månad och då utökas med en dag ytterligare, för att vi under denna dag skall kunna skriva avtal enligt 1990 års förordning. Enligt chefen armén,

skall avtal vara undertecknat före 1992-07-01, men vad vi kan bedöma idag har vi inte tillräckligt med underlag för att genomföra detta, varför vi kommer att begära förlängning av tiden till 1992-10-01. Ni kommer dock att i god tid få meddelande



Bildsvep från middagen.

tjänstgör. Ett tack också till Er, för att Ni så mangrant ställde upp på träffen.

Det kom ett brev från våra nyutexaminerade reservofficerare som jag gärna vill delge er. Närmare presentation kommer i nästa nummer av tidningen, eftersom de tillhör utom tidpunkten. Detta för Er egen planering, men september är ett bra tips.

Ja, så återstår för mig endast att avsluta detta lilla kåseri. Ett tack till Er alla, för att Ni gör mitt arbete så

lätt. Ja, jag menar faktiskt vad jag säger, för i de allra flesta fall är det positivt att ha med Er att göra, såväl i telefonen som när Ni är inne och bildningsåret 1991/92. Det är förtätlad av Kenneth Axelsson och lyder:

Hej kamrater!

Vi vill, som nyutexaminerade reservofficerare tacka för den mycket fina uppvakningen vi fick på vår examensdag, fredagen 23. augusti vid InfoHS i Halmstad.

En delegation från P 2/T 4 personalavdelning, bestående av Gunnar

Segeholm, Knut Johansson och Ann-Margret Olsson, gav oss en uppvakning som man sent skall glömma och som övriga InfoHS elever med avund sneglade på. Vi dukade upp i det gröna med bord och stolar, med vit linne duk och regementsflaggor. Vi skålade i champagne och åt en välsmakande måltid, signerade kontrakt och mädde allmänt väl.

Det känns skönt att nu vara klar med reservofficersstudierna samtidigt som det är vemodigt att bryta

BLI MEDLEM
I T4 KAMRATFÖRENING



upp från en bra kamratkrets. ROK II har varit jobbigare och haft betydligt högre tempo än ROK I. Förra året hann man exempelvis träna på kvällarna, men det har inte funnits mycket tid för det i sommar. Tiden har i stället gått åt till förberedelser och studier. Men å andra sidan är ju trängarna kända för sin goda fysik och atletiska kroppar och

det syns inte minst i resultaten från de tester vi haft, där vi var bland de absolut bästa på avdelningen.

Det var inte bara i den fysiska träningen som vi hade möjligheten att visa framfötterna. Av de 15 elever på uh/träng-avdelningen var inte mindre än 4 av de 6 bästa från P2/T4. Kanske berodde detta på de duktiga lärarna som tillförordnats

från T4, avdelningschefen, majoren Joakim Bengtsson och taktikläraren, kaptenen Thomas Johansson. Joakim briljerade främst i ledarskap medan Thomas på ett mästertligt sätt lärde oss allt om underhållstaktik.

Ån en gång Ett stort tack från Peter Haeggblom, Sven Sjövall och Greger Svensson genom Kenneth Axelsson

”T 4 i våra hjärtan”

(RO/Major Holger Axell)

(Referat från vårens kamratföreningsträff samt regementets överlämnande till P 2).

Med intresse och visst vemod såg säkert jag och alla deltagare i kamratföreningen fram emot dagen D, då T 4 skulle övergå till trängbataljon.

Vi startade med kamratföreningens årsmöte. Regementschefen översten Bengt Yman ledde förhandlingarna med fast hand. Viktiga kamratföreningsparagrafer justerades med anledning av ”förändringsdagen”. Som vanligt reflekterade jag över all T 4 personal som fanns där, aktiva och före detta aktiva, men framförallt, avsaknaden av reservofficerskamraterna som liksom jag känner stark hemvist vid T 4. (Hur ska vi i kamratföreningen få Dig att känna större attraktionskraft för föreningens träffar).

Speciellt glädde jag mig åt att träffa min gamle plutonchef Göran Wetterlundh, profilen Erik Oldensten, US skolechefen Nils Smith, Artur, Lennart, Coj, Arne P. med många flera.

Efterföljande middag gästades av ett antal tillresande bla Tränginspektören och Själlandske träningregementsledningen.

Vid vårt bord diskuterades ovanligt livligt. Med min danske bords-

kollega till höger diskuterades skillnader i träng och uh-frågor.

Min bordsgranne till vänster vpl åldersmannen Arne, en ca 70 årig HELSINGBORGARE som kommer varje år gav mig stor behållning. Han hade gjort rekryten 40-41, samtida med min far, T 4 furiren och kommissarien Harry Axell. Många ögonblicksbilder i mitt minne förstärktes.

Överlämnandet till P 2 blev oförglömligt högtidligt i välregistrerad pompa och ståt.

Med beundran följde vi vår regementschef, Bengt Ymans svåra stund.

Spänningen var förtätd dämpad i kamratleden. Alla aktiva T 4 och P 2 befäl stod uppställda i perfekt ordning. Musikkåren spelade T 4 paradmarsch med flera härliga marscher. ”Vår” överstelöjnant Torsten Hansén med välrenomrad ”finger-spitzgefüle” för situationens tryck lättade upp stämningen med någon för oss ohörbar lustighet mitt i ett psykologiskt spänningsögonblick.

– Bra, välbehövligt tänkte jag. Artur, min stolkompis, undrade liksom jag vad som sades?

Ceremonin tog 1 timme.

Fanvakt, byte av fanor under stram givakt för oss alla, högtidstal av MB syd, P 2 och T 4 regementschef.

Mellan alla högtidligheter noterade vi och bedömde olika chefers karisma och utstrålning. Det var förvisso stor skillnad. En intressant litteratur studie.

På vägen ut sökte jag upp musik-kårens dirigent och blev lovad kopia på alla historiska militärtrumpetsignaler, att ev användas i kamratförenings-sammanhang någon gång framöver vid till exempel museibesök.

I bilen hem tog den här ”historiska” T 4 ögonblicksbilden form i mina tankar.

Så några framtidsfunderingar riktade till T 4 reservofficerare. Som Du kanske vet finns jag med i kamratföreningens styrelse. Kan kamratföreningen och våra ordinarie vår och höstträffar göras mer attraktiva för Dig.

Som Du märkt av mitt enkla referat ovan kan träffen förutom kunskapsökning ge en mängd personligt berikande stunder.

Skriv några rader till mig med programförslag som skulle intressera Dig så vidarebefodrar jag dem till styrelsen.

Bästa kamrathälsningar
Holger Axell
Krokgränd 3
260 42 Mölle

REDAKTIONELLT

Av bl a ekonomiska skäl utkommer Snapphanen fr o m år 1992 med endast ett nummer per år. Snapphanen utkommer i november månad.

Red.

Hänt vid T 4

(Kapten Gunnar Segerholm)

Mars

Under mars månad intensifierades utbildningsarbetet under ekonomins knappa stjärna.

Bataljonen genomförde en samman (slagen) hängande kompaniövning 3 och bataljonsövning 1 som startade i södra Halland, vilket är bataljonens mobområde. Efter inledande övningar i mobområdet gick övningen vidare genom sydvästra Småland och norra Skåne. Övningen gick bra och varade i tio dygn. Den 12. mars ryckte kompanibefälsvärnpliktiga (KB) in i en utbildningsrytm, som kallas försteg vilket innebär att alla vpl kategorier har uttryckning samtidigt.

För andra gången startades kompanisjukvårdutbildningen vid regementet. Detta är resultatet av att

vi har duktiga skötare och sjukvårdsbefäl vid T 4, som har erfarenhet av liknande utbildning, från tjänstgöring vid försvarets sjukvårdshögskola (FSjvHIS) i Stockholm.

Den 22. mars hade vi avtackning av de som hade slutat vid regementet under 1990. Vid samma tillfälle erhöll "Brunnssexetten" musikbaljet och T 4 medalj. Vid högtidligheten överenskom man även att Brunnssexetten skall benämnas "Skånska trångbataljonens musikkår," vid de tillfällen när de spelar vid militära tillställningar.

Som avslutning på mars avtackades en trojänare vid T 4 löjtnanten Claes Brendheden som gick i pension efter 44 års tjänst.

Vid staben och vid många andra

arbetsplatser rullade omorganisationsarbetet vidare i olika arbetsgrupper.

April

I strålände sol och högsommarväder genomfördes årets PS övning och även denna övning gick bra. Den 19. april tillfördes regementet två nya reservofficerare. ROK hade avslutning nämnda dag och trångtrupperna tillfördes ett antal nya reservofficerare. Examen skedde vid Arméns Underhållsskola (US) i Skövde.

T 4 årliga reservofficersträff genomfördes även under veckoslutet 19.-20. april. Nämnda reservofficersträff blev mycket lyckad med stort deltagande.

Maj

Utbildningen rullar på och uttryckningen för grundutbildningsbataljonen närmar sig med stormsteg. Slutövningen genomfördes efter pingst mellan 21. och 24. maj i Mästockaområdet på 16 övningsfält. Vår hedersmedlem chefen för 1 16 Fo 31 översten av första graden Göran Wetterlundh var och hälsade på oss under denna övning. Slutövningen började klockan 08.00 den 21. med fotografering av alla T 4-ingar utanför massen.

Efter hemkomsten den 24. påbörjades inlämning och övrigt uttryckningsarbete och bataljonen får med beröm godkänt för detta arbete. Denna bataljon höll verkligen fanan högt in i det sista. Grattis till bataljonschefen och alla hans medarbetare till ett lyckat arbete.

Uttryckningsdagen skedde även OK examen och T 4 tillfördes nya fanrikar. Dagen avslutades med det sedvanliga och årliga Räfspelet.



Brunnssexetten - T 4 musikkår.



T 4 fanvakt på marsch genom Håsselholm 1991-06-06 för deltagande av firande av nationaldagen/Svenska Flaggans dag i Hembylgsparken. 1. Fanförare kaptenen Peter Arvell. 2. Fanförare fanriken Ann-Katrin Niwong.

Kampen var hård och mycket trevligt lyckte alla inblandade.

I månadens inledning 7.-8. maj genomförde regementsstaben ett två dagars planeringsarbete inför ingående i den nya organisationen. Arbetet skedde under mycket trivsamma former och med ett gott resultat. Lennart Arvell hade frivilligt ställt sitt fritidshus i Skålderviken till förfogande för denna RIA.

Den 4. maj firade vi en 100-åring och sekreteraren representerade både regementet och kamratföreningen vid T 2 100 års firade.

Juni

Bataljonen började månaden med planlägningsvecka och den 10. juni ryckte årets plutonsbefälsvärnpliktiga (PB-vpl) in.

Den 24. juni ryckte ca 100 medicinalvärnpliktiga in, detta var en ovanligt stor omgång.

Mellan den 3. och 14. juni genomfördes en armédrivmedelskurs vid T 4.

20. juni var inte T 4 sig likt, nu skulle den stora omorganiseringen med ceremonier ske. Dagen slutade med kamratföreningens årsmöte där vi valde ny ordförande och styrelse. Överstelöjtnanten Torsten Hansén valdes till ny ordförande och avgående ordföranden överste Bengt Yman valdes till hedersmedlem.

Lunchen avät vi gemensamt på sedvanligt sätt.

På eftermiddagen skedde ceremonin då som en symbolisk handling T 4 fana överlämnades av översten Bengt Yman till överstelöjtnanten Torsten Hansén chef för Skånska trångbataljonen och därefter anmälde sig chefen för Skånska trångbataljonen för regementschefen för Skånska dragonregementet. I och med denna symboliska ceremoni ingår numera T 4 som en enhet i P 2.

Juli

Juli är semester månad men visst pågår verksamhet vid bataljonen och regementet. Från och med 1. juli ingår Trångbataljonen i P 2 och vår regementschef heter översten Jan Bergström, vår regementschef är även ständigt medlem i Skånska trångbataljonens kamratförening.

Augusti

Även augusti månad präglas av semester men verksamheten ökar i och med gruppbefälsvärnpliktigas inryckning 5. augusti. Inryckningen sker som vanligt vid trångbataljonen med en inryckningsövning på tre dagar. Denna typ av inryckning har visat sig vara bra och skapar en bra start inför den kommande utbildningen.

Den 23. augusti var det reservofficersexamen vid Inf OHS i Halmstad. Regementet hade fyra elever som blev utexaminerade, tre trång och en pansar. Dessa elever hade skött sig med den äran de tillhörde samtliga tåten i sin avdelning.

September

Verksamheten rullar på med den ena utredningen efter den andra. Den stora frågan denna månad är en fortsättning på det som startade i augusti ÖB 92. Hur skall armén i södra Sverige se ut? Enligt ett tidigare förslag skall P 6 läggas ner, och verksamheten flyttas till P 2. MB gav regementet i uppdrag att utreda olika alternativ och kostnadsberäkna dessa.

Den 20. september genomförde vi vårt höstmöte med Kamratföreningen. Programmet startade på förmiddagen med kaffe och fralla i mäss Trångaren, därefter följde ett kort sammanträde. Det var över 40 medlemmar som hade möjlighet att ställa upp, bland dessa var vår f d regementschef överste Folke Nordström med maka.

Efter sammanträdet åkte vi till gamla T 4 för att se vilken verksamhet som nu bedrivs där. Direktör Sune Fyrner vd för Huvu AB som förvaltar och äger delar av området förvisade ombyggnationer m.m.

BLI MEDLEM I
T4 KAMRATFÖRENING



T 4 befäl i väntan på militärbefälhavarens ankomst.

Detta besök blev mycket uppskattat, det var många minnen som väcktes till liv när vi gick igenom kasernerna, Virgin, von Heideman och sist men inte minst kanslihuset.

Nästa besök blev Norra Skånes nya tidningshus, som ligger inom T 4 gamla område jämtes med Verumsgården, utmed Markarydsvägen. Besöket blev mycket uppskattat även här, där vi fick se hur en modern tidning framställs. Chef-

redaktören Axel Wahlqvist och andre redaktören Billy Bengtsson guidade oss runt på ett mycket trevligt och intressant sätt. Sista punkt på besöket blev en kort titt på vårt museum, allt för kort tyckte många, men våra magar längtade efter kamratmåltiden. Kamratmåltiden spåde vi i personalmatsalen och som alltid hade husmor Yvonne Klasson med medarbetare lyckats på ett förträffligt sätt. Vid måltiden avtacka-

des en gammal T4:ing löjtnant Sten Sture Larsson, vilken gick i pension 1. oktober i år. Översten Folke Nordström tackade för ett trevligt ordnat höstmöte och den mycket goda måltiden.

Finalen på september månad blev den obligatoriska nattorienteringen, som genomfördes i hållande regn. Men som alltid var humöret på toppen bland deltagarna.



Chefen för P 2, översten Jan Bergström hälsar T 4 välkommen till ingående i P 2.



Expert
i Hässleholm AB

Frykholmogatan 6, HÄSSLEHOLM
Telefon 0451-804 00

Nya TeleBank
040-24 25 26

Snabbt besked om hur mycket pengar du har på dina konton.

Kom ni så avslutar vi alla dina mötebesök konton.



Klingströms Plåt i Hässleholm AB

REKOMMENDERAS

Innehavare:
ROLF SVENSSON och LARS GUSTAFSSON

Idrottsvägen 6 • Hässleholm • Telefon 0451-103 25



AHLQUIST-optik

GLASÖGON KONTAKTLINSER

Rolf Hedlund

Leg. optiker

Nytorget, Hässleholm
Telefon 0451-157 77

*Smakfulla binderier
och arrangemang*

Iris Blommor AB
ANN-MARGRETH och ROLF SWÄRDH

interflora Nytorget TELEFON 0451-102 17